

MANUAL DE USUARIO



SIERRA INGLETADORA

LQI-1800





Origen y procedencia: China

Importa y distribuye: **BLACKSTONE SPA**

Dirección: Bayona 601 bodega #43

Comuna: Colina, Región Metropolitana, Chile



¡Seguimos en contacto!

Conocé nuestros lanzamientos,
novedades y más información
en nuestras redes

-  Lusqtoff
-  @lusqtoff
-  @lusqtoff
-  @lusqtoff
-  Lusqtoff Argentina

ÍNDICE

1. DATOS TÉCNICOS	PÁG. 02
2. DESCRIPCIÓN DEL PRODUCTO	PÁG. 02
3. MEDIDAS DE SEGURIDAD	PÁG. 03
4. MANTENIMIENTO Y USOS DE LA HERRAMIENTA	PÁG. 06
5. GARANTÍA	PÁG. 14

IMPORTANTE

Antes de comenzar a utilizar este equipo es necesario leer completamente las instrucciones para poder operar con las correctas condiciones y obtener el máximo rendimiento. En este manual se incluyen instrucciones para operar y dar mantenimiento.

INSTRUCCIONES DE SEGURIDAD

Se prohíbe el uso de este equipo por parte de menores de edad y personas no capacitadas para su uso. No intente utilizar este equipo en aplicaciones por las cuales no fueron diseñado.

1. DATOS TÉCNICOS

Potencia: 1800 W – 2.4 HP

Voltaje: 220 V ~ 50 Hz

Velocidad de trabajo: 5000 rpm

Diámetro de disco: 55 mm (10")

Ancho máximo de corte: 80x325 mm (90°) 45x220 mm (45°)

Telescópica

Incluye bolsa recolectora

2. DESCRIPCIÓN DEL PRODUCTO

1. Barras de apoyo
2. Abrazadera de material
3. Valla trasera
4. Protector de seguridad retráctil
5. Mesa giratoria de inglete
6. Báscula indicadora de bisel
7. Manija de bloqueo de inglete
8. Cabezal de bloqueo
9. Botón de bloqueo giratorio
10. Interruptor encendido / apagado
11. Tapa de cepillo de carbono
12. Mango de operación
13. Llave hexagonal
14. Bolsa de polvo

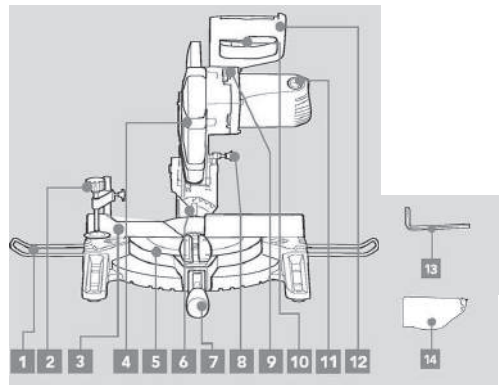

3. MEDIDAS DE SEGURIDAD



¡ADVERTENCIA! Leer todas las instrucciones y advertencias de seguridad. El incumplimiento de las advertencias e instrucciones puede provocar una descarga eléctrica, incendio y / o lesiones graves.

1. SEGURIDAD DEL ÁREA DE TRABAJO

- a) Mantenga el área de trabajo limpia y bien iluminada. Las zonas desordenadas u oscuras provocan accidentes.
- b) No opere herramientas eléctricas en atmósferas explosivas, como en presencia de líquidos inflamables, gases o polvo. Las herramientas eléctricas crean chispas que pueden encender el polvo o los humos.
- e) Mantenga alejados a los niños y espectadores mientras opera una herramienta eléctrica. Las distracciones pueden hacer que pierda el control.

2. SEGURIDAD ELÉCTRICA

- a) Los enchufes de la herramienta eléctrica deben coincidir con la toma de corriente. Nunca modifique el enchufe de ninguna manera. No utilice enchufes adaptadores con herramientas eléctricas conectadas a tierra. Los enchufes no modificados y las tomas correspondientes reducirán el riesgo de descarga eléctrica.
- b) Evite el contacto del cuerpo con superficies conectadas a tierra, como tuberías, radiadores, cocinas y refrigeradores. Existe un mayor riesgo de descarga eléctrica si su cuerpo está conectado a tierra.
- e) No exponga las herramientas eléctricas a la lluvia o condiciones húmedas. El agua que ingresa a una herramienta eléctrica aumentará el riesgo de descarga eléctrica.
- d) No abuse del cable. Nunca use el cable para transportar, tirar o desenchufar la herramienta eléctrica. Mantenga el cable alejado del calor, aceite, bordes afilados y piezas móviles. Los cables dañados o enredados aumentan el riesgo de descarga eléctrica.
- e) Cuando opere una herramienta eléctrica al aire libre, use un cable de extensión adecuado para uso en el exterior. El uso de un cable adecuado para uso en puertas lejanas reduce el riesgo de descarga eléctrica.
- f) Si es inevitable utilizar una herramienta eléctrica en una ubicación húmeda, utilice un suministro protegido con dispositivo de corriente residual (RCD). El uso de un RCD reduce el riesgo de descarga eléctrica.

3. SEGURIDAD PERSONAL

- a) Manténgase alerta, observe lo que está haciendo y use el sentido común al operar una herramienta eléctrica. No use una herramienta eléctrica mientras esté cansado o bajo la influencia de drogas, alcohol o medicamentos. Un momento de falta de atención al operar herramientas eléctricas puede provocar lesiones personales graves.
- b) Use equipo de protección personal. Siempre use protección para los ojos. El equipo de protección como la máscara antipolvo, los zapatos de seguridad antideslizantes, el casco o la protección auditiva utilizados en condiciones apropiadas reducirán las lesiones personales.
- c) Evitar arranques involuntarios. Asegúrese de que el interruptor esté en la posición de apagado antes de conectarlo a la fuente de alimentación y / o al paquete de baterías, levantar o transportar la herramienta. Llevar herramientas eléctricas con el dedo en el interruptor o activar herramientas eléctricas que tienen el interruptor encendido invita a accidentes.
- d) Retire cualquier llave de ajuste o llave inglesa antes de encender la herramienta eléctrica. Una llave inglesa o una llave dejada unida a una parte giratoria de la herramienta eléctrica puede provocar lesiones personales.
- e) No se extralimite. Mantenga una posición y equilibrio adecuados en todo momento. Esto permite un mejor control de la herramienta eléctrica en situaciones inesperadas.
- f) Vístase adecuadamente. No use paños sueltos o artículos de joyería. Mantenga el cabello, la ropa y los guantes alejados de las piezas móviles. Las prendas sueltas, las joyas o el cabello largo pueden quedar atrapados en las partes móviles.
- g) Si se proporcionan dispositivos para la conexión de instalaciones de extracción y recolección de polvo, asegúrese de que estén conectados y se usen adecuadamente. El uso de la recolección de polvo puede reducir los riesgos relacionados con el polvo.

4. USO Y CUIDADO DE HERRAMIENTAS ELÉCTRICAS

- a) No fuerce la herramienta eléctrica. Use la herramienta eléctrica correcta para su aplicación. La herramienta eléctrica correcta hará el trabajo mejor y más seguro a la velocidad para la cual fue diseñada.
- b) No utilice la herramienta eléctrica si el interruptor no enciende y apaga. Cualquier herramienta eléctrica que no pueda controlarse con el interruptor es peligrosa y debe repararse.
- c) Desconecte el enchufe de la fuente de alimentación y / o el paquete de baterías de la herramienta eléctrica antes de realizar cualquier ajuste, cambiar accesorios o almacenar herramientas eléctricas. Dichas medidas de seguridad preventivas reducen el riesgo de rancar

d) Guarde las herramientas eléctricas inactivas fuera del alcance de los niños y no permita que personas que no estén familiarizadas con la herramienta eléctrica o con estas instrucciones operen la herramienta eléctrica. Las herramientas eléctricas son peligrosas en manos de usuarios no capacitados.

e) Verifique si hay partes defectuosas o dobladas de las partes móviles, roturas de las partes y cualquier otra condición que pueda afectar el funcionamiento de la herramienta eléctrica. Si está dañado, repare la herramienta eléctrica antes de usarla. Muchos accidentes son causados por herramientas eléctricas mal mantenidas.

f) Mantenga las herramientas de corte afiladas y limpias. Las herramientas de corte mantenidas adecuadamente con bordes de corte afilados tienen menos probabilidades de unirse y son más fáciles de controlar.

g) Utilice la herramienta eléctrica, los accesorios y las brocas de herramientas, etc., de acuerdo con estas instrucciones, teniendo en cuenta las condiciones de trabajo y el trabajo a realizar. El uso de la herramienta eléctrica para operaciones diferentes de las previstas podría provocar una situación peligrosa.

5. ADVERTENCIAS DE SEGURIDAD ESPECÍFICAS

- Evite quitar cualquier corte u otras partes de la pieza de trabajo del área de corte mientras la máquina está en funcionamiento y el cabezal de la sierra no está en la posición de reposo.

-No intente liberar una cuchilla atascada antes de apagar la máquina por primera vez.

-No ralentice ni detenga una cuchilla con un trozo de madera. deja que la hoja descanse sin ayuda.

-Si se le interrumpe al operar la sierra, complete el proceso y sáltelo antes de hacerlo.

-Periódicamente compruebe que todas las tuercas, pernos y otras fijaciones estén bien apretados. -No almacene materiales o equipos encima de la máquina de modo que puedan caer en ella.

-Siempre sujete la sierra de las partes que están aisladas. Si accidentalmente corta un cableado oculto en el cable de la sierra, las partes metálicas de la sierra se pondrán en "estado vivo". Apague la corriente y quite el enchufe inmediatamente.

-Nunca vio cerca de líquidos o gases combustibles.

-Nota la dirección de rotación del motor y la cuchilla.

-No bloquee la protección móvil en las posiciones abiertas y siempre asegúrese de que esté funcionando correctamente, girando libremente y volviendo a cubrir completamente los dientes de la cuchilla.

-Como el operador de la sierra, asegúrese de comprender los factores que influyen en la exposición a polvo, incluido el tipo de material a cortar, la importancia de la extracción local y la ajuste de campanas / deflectores / rampas de su sistema de extracción de polvo. Le recomendamos que

-Siempre use una máscara de polvo cuando opere esta sierra.

-Las hojas de sierra deberán llevarse en un soporte siempre que sea posible.

-Seleccione las hojas de sierra en relación con el material que se va a cortar.

-Use hojas de sierra correctamente afiladas y observe la velocidad máxima marcada en el espada.

-Tenga cuidado adicional al abrir zanjas (ranurado).

-La sierra de inglete puede transportarse con seguridad por el asa de transporte, pero solo una vez que ha sido quitado de la corriente de la red y asegurado en la posición bloqueada.

-Asegúrese de que el brazo esté bien seguro al biselar.

-Mantenga el área del piso alrededor del nivel de la máquina, bien mantenida y libre de materiales sueltos.

-Asegúrese de estar capacitado en el uso, ajuste y operación de la máquina.

-No retire ningún corte del área de corte hasta que la cabeza de la sierra de ingletes esté llena posición vertical, el protector de la cuchilla encierra completamente la cuchilla y la cuchilla se ha detenido o completa la parada.

4. MANTENIMIENTO Y USOS DE LA HERRAMIENTA

Suelte el cabezal de corte desde su posición de transporte.

1. Mientras sostiene la cabeza de la sierra, suelte la perilla de bloqueo

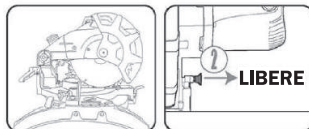

2. Inserte la manija de bloqueo de inglete y apriete.

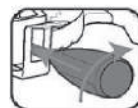

3. Despliegue la barra estabilizadora trasera desde la parte inferior de la sierra y asegúrela en su posición como se muestra si usa la sierra en posición libre.

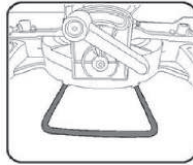

Barras de soporte de materiales

1. Inserte barras de soporte de material en las dos ranuras ubicadas a ambos lados de la base.
2. Apriete el tornillo en la base para asegurarlo en su lugar



Bolsa de polvo

1. Se adapta al puerto de extracción de polvo.



Abrazadera de material

1. Puede montarse en la guía, ya sea del lado izquierdo o derecho.
2. Apriete el tornillo en la guía para asegurarse en su lugar.



CONFIGURACIÓN Y AJUSTES

Montaje de banco

La base de la sierra tiene cuatro ranuras de montaje de banco que se pueden usar para montarlo en un banco de trabajo o en un soporte de sierra ingletadora. Use cuatro tornillos o pernos (no incluidos) para asegurar.

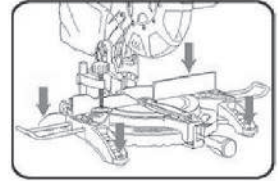

- Nota: Si es necesario, la sierra ingletadora se puede montar en una pieza de 13 mm (o más gruesa) de madera contrachapada que luego se puede sujetar al banco de trabajo o al soporte de la sierra ingletadora. Esto proporciona la flexibilidad para transportar la sierra ingletadora a otras áreas de trabajo.

Ajuste del ángulo de inglete

1. Aflojar la manija de bloqueo del inglete

2. Mientras presiona la palanca de ajuste de inglete, configure el ángulo de inglete deseado como se muestra en el indicador de ángulo de inglete.

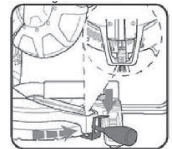
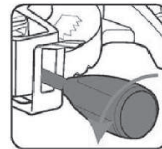

- Nota: La mesa de ingletes presenta topes de clic positivos en 0°, 15°, 22.5°, 30° y 45° de ajuste muy rápido de los ángulos de inglete comunes.

3. Apriete la manija de bloqueo del inglete en el ángulo seleccionado.

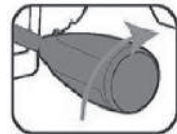

Ajuste del ángulo de bisel

1. Afloje la palanca de ángulo de bisel.

2. Incline el cabezal de corte al ángulo de bisel deseado como se muestra en el indicador.

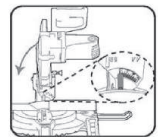
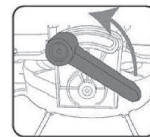

3. Apriete la palanca de ángulo de bisel en el ángulo seleccionado.



Protector de seguridad retráctil

La protección inferior brinda protección a sus manos y extremidades

cuando la cabeza de la sierra de ingletes está en la posición hacia arriba o durante el funcionamiento de la sierra cuando la sierra se enciende y usted está haciendo un corte. Se retrae sobre la protección superior a medida que se baja la sierra hacia la pieza de trabajo.



Transporte

La perilla de bloqueo está provista para sostener la cabeza de corte hacia abajo.

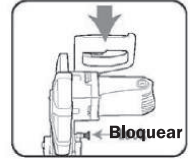
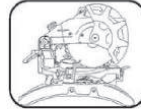

- Nota: Mientras transporta almacenando la sierra ingletadora. La sierra nunca debe usarse con la perilla de traba que bloquea la cabeza hacia abajo.

CORTE RECTO Y ANGULAR

ADVERTENCIA! NO USE LA SIERRA DE INGLETE PARA CORTAR METAL O ALBAÑILERÍA.

La herramienta se recomienda para su uso con un dispositivo de corriente residual con una corriente residual nominal de 30 mA o menos.

Se hace un corte recto cortando el grano de la pieza de trabajo.

Se realiza un corte recto de 90° con la escala de inglete ajustada en la posición 0°.

Los cortes de inglete se hacen con la escala de inglete ajustada en un ángulo diferente a 0° ya sea a la derecha o a la izquierda.

Un corte en bisel implica el uso de un ángulo de bisel que no sea la sierra basculante 0° hacia la izquierda.

Un corte de inglete compuesto implica el uso de un ángulo de inglete y un ángulo de bisel al mismo tiempo.

- Nota: Para obtener buenos cortes al realizar cortes biselados y compuestos, la pieza de trabajo debe sujetarse.

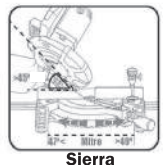
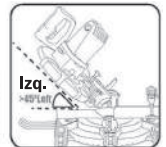
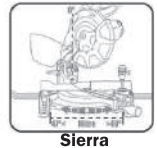
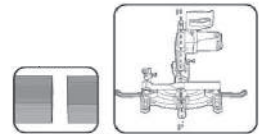

5. GARANTÍA

LUSQTOFF garantiza este producto por el término de **2 (dos) años**, contados a partir de la fecha de la compra, asentada en la factura que deberá preservar ante cualquier reclamo o reparación ante el Servicio Técnico Oficial.

PRESCRIPCIONES DE LA GARANTÍA

1. Los productos marca LUSQTOFF están garantizadas contra eventuales defectos de fabricación debidamente comprobados.
2. Dentro del período de garantía de las piezas o componentes que se compruebe, a juicio exclusivo de nuestros técnicos, que presenten defectos de fabricación, serán reparados o sustituidos en forma gratuita por los Servicios Técnicos Oficiales con la presentación de la factura de compra.
3. Para efectivizar el cumplimiento de la garantía, el comprador podrá optar por presentar el producto junto con su factura de compra en cualquiera de nuestros Servicios Técnicos Oficiales especializados en cada producto. Para consultar la lista de service oficiales ingresá a nuestro sitio web: www.lusqtoff.com.ar/service

NO ESTÁN INCLUIDOS EN LA GARANTÍA

Los defectos originados por:

1. Uso inadecuado de la herramienta.
2. Falta de mantenimiento y cuidado del producto.
3. Instalaciones eléctricas deficientes.
4. Conexión de las herramientas en voltajes inadecuados.
5. Desgaste natural de las piezas.
6. Los daños ocasionados por aguas duras o sucias en hidrolavadoras y bombas de agua.
7. Daños por golpes, aplastamiento o abrasión.
8. En los motores nafteros, los daños ocasionados por mezclas incorrectas nafta-aceite en los motores 2T y falta de lubricación en los motores 4T; y en los motores diésel, combustible de mala calidad.

ATENCIÓN

1. Esta garantía caduca automáticamente si la herramienta fue abierta por terceros.
2. Este producto sólo deberá ser utilizado bajo las especificaciones que figuran en el manual de uso de dicho producto. En caso contrario se perderá la garantía del producto.
3. Conserve la factura de compra para futuros reclamos.



¡ESTAMOS EN CONTACTO!

Para consultas, reclamos o asesoramiento envíanos un correo electrónico a: asistenciatecnica@lusqtoff.com.ar

Podés encontrar todos los repuestos de nuestras herramientas en los Servicios Técnicos Oficiales: www.lusqtoff.com.ar/service





ESCANEA PARA VER
NUESTRA WEB

OPERACIÓN

Encender y apagar

1. Para encender la sierra de inglete, presione y sostenga el interruptor de encendido / apagado.
2. Para apagar la sierra de inglete, suelte el interruptor de encendido / apagado.

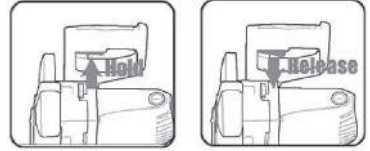

- Nota: Antes de realizar un corte, asegúrese de que la cuchilla esté a toda velocidad. Si no lo hace, la hoja se volverá roma y hará que la hoja se bloquee.

- Nota: Cuando el corte esté completo, permita que la cuchilla deje de girar antes de elevar el cabezal de corte. ¡Esto es necesario para una operación segura de la unidad para prevenir! lesiones personales.

Pieza de trabajo

Coloque la pieza de trabajo plana sobre la mesa de inglete giratoria con un borde de forma segura contra la valla trasera.

- Nota: si la pieza de trabajo está deformada, asegúrese de que la parte convexa el lado está contra la valla trasera.

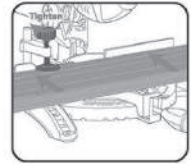

Quando corte piezas largas de madera, apoye lo opuesto final de la madera con las barras de soporte de material.

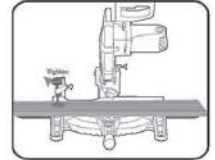

La abrazadera de material ayudará cuando realice cortes al alimentar materiales desde cualquier lado de la sierra.

Al realizar un corte biselado o compuesto, la abrazadera de material debe colocarse en el lado derecho de la guía.

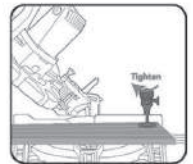

ADVERTENCIA! ASEGÚRESE DE QUE EL MANGO DE BLOQUEO DEL INGLETE ESTÉ BIEN ANTES DE HACER UN CORTE. EL NO REALIZAR ESTO PUEDE RESULTAR EN QUE LA MESA DEL INGLETE ROTATIVO SE MUEVA DURANTE EL FUNCIONAMIENTO Y CAUSE LESIONES PERSONALES GRAVES.

EL MOTOR ESTÁ APAGADO Y LA HERRAMIENTA DESCONECTADA DE LA FUENTE DE ALIMENTACIÓN PARA EVITAR EL ARRANQUE ACCIDENTAL.

Cambiar la cuchilla

PRECAUCIÓN! NUNCA INTENTE USAR LA CUCHILLA QUE ES MÁS GRANDE QUE LA CAPACIDAD INDICADA DE LA SIERRA DE INGLETE. QUE PODRÍA ENTRAR EN CONTACTO CON LA HOJA DE GUAROS Y RIESGO LESIÓN PERSONAL O DAÑO A LA SIERRA DE INGLETE. ESTO NO ESTARÁ CUBIERTO POR LA GARANTÍA.

PRECAUCIÓN! NUNCA UTILICE UNA HOJA DEMASIADO GRUESA PARA PERMITIR QUE LA ARANDELA EXTERIOR DE LA HOJA SE CONECTE CON LOS PLANOS DE SU HUSILLO. EVITARÁ QUE EL TORNILLO DE LA HOJA SEA EL CORRECTO Y ASEGURE LA HOJA HACIA EL HUSILLO.

PRECAUCIÓN! ASEGÚRESE DE QUE CUALQUIER ESPACIADOR Y ANILLO DE HUSILLO QUE SE REQUIERA SE ADAPTE AL HUSILLO YA LA CUCHILLA QUE SE ADJUNTA.

1. Asegúrese de que el enchufe **Is** esté desconectado de la fuente de alimentación.

2. Asegúrese de que el cabezal de corte esté elevado. Si el pasador de bloqueo del cabezal está bloqueado en su lugar, tire del pasador de bloqueo del cabezal y levante suavemente el cabezal de corte.

3. Con un destornillador de cabeza Phillips loasen y quite el tornillo que asegura la tapa del perno de la cuchilla.

4. Tire de la protección inferior hacia abajo y luego muévala hacia arriba junto con la tapa del perno de la cuchilla. Cuando la protección inferior se coloca sobre la protección superior, ahora es posible acceder al perno de la cuchilla.

5. Inserte la llave hexagonal provista en el perno de la cuchilla en el centro de la cuchilla.

6. Presione el botón de bloqueo del eje Para asegurarse de que se enganche correctamente, gire la llave hexagonal hasta que el bloqueo del eje haga clic en su posición.

- NOTA: El botón de bloqueo del eje mantiene la cuchilla en su lugar cuando se usa la llave hexagonal para cambiar la cuchilla.

Afloje el perno en el centro de la cuchilla girando la llave hexagonal en el sentido de las agujas del reloj, ya que el perno de la cuchilla es un hilo de la izquierda.

8. Retire el perno de la cuchilla y la arandela seguidos por la brida de la cuchilla exterior. La cuchilla ahora se puede quitar tirando del husillo. Ponlo a un lado listo para usar en el reensamblaje de la nueva cuchilla.

ADVERTENCIA! PARA ASEGURAR LA ROTACIÓN CORRECTA DE LA HOJA, SIEMPRE INSTALE LA HOJA CON LOS DIENTES DE LA HOJA HACIA ABAJO. ASEGÚRESE DE QUE LA DIRECCIÓN DE FLECHA EN LA HOJA CORRESPONDE CON LA FLECHA EN LA PROTECCIÓN DE LA HOJA



detrás de la cuchilla

10. Presione el bloqueo del eje y reemplace la brida de la cuchilla de salida, la arandela plana y el perno de la cuchilla. Use la llave hexagonal para apretar el perno de la cuchilla de forma segura (apriete en sentido antihorario).

11. Baje la protección superior, mantenga la protección inferior y la cubierta del perno de la cuchilla en su posición mientras reinstala y aprieta el tornillo de fijación que retiró en el paso 3.

12. Verifique que la protección de la cuchilla funcione correctamente y que cubra la cuchilla cuando baje el brazo de la sierra.

Escobillas de carbón

Cuando las escobillas de carbón se desgastan, la sierra de ingletes se dispara y / o se detiene. Deje de usar tan pronto como esto sucede.

Deben ser reemplazados antes de recomendar el uso de la sierra ingletadora. Los cepillos de carbono son un desgaste.



El componente de la sierra de ingletes no está cubierto por la garantía.

Continuar utilizando la sierra ingletadora cuando las escobillas de carbón necesitan ser reemplazadas puede causar daños permanentes a la sierra ingletadora. Las escobillas de carbón se desgastarán después de muchos usos, pero cuando las escobillas de carbón necesiten ser reemplazadas, lleve la sierra ingletadora a un electricista o a un reparador de herramientas eléctricas para obtener un recambio rápido y de bajo costo.

Siempre reemplace ambas escobillas de carbón al mismo tiempo.

- NOTA: Las industrias no serán responsables de ningún daño o lesión causados por la reparación de la inglete según una persona no autorizada o por un mal manejo de la sierra ingletadora.

Chispas visibles a través de las aberturas de ventilación de la carcasa.

Una pequeña cantidad de gas puede ser visible a través de los respiraderos de la carcasa. esto es normal y no indica un problema.

Cambiar la cuchilla

PRECAUCIÓN! NUNCA INTENTE USAR LA CUCHILLA QUE ES MÁS GRANDE QUE LA CAPACIDAD INDICADA DE LA SIERRA DE INGLETE. QUE PODRÍA ENTRAR EN CONTACTO CON LA HOJA DE GUAROS Y RIESGO LESIÓN PERSONAL O DAÑO A LA SIERRA DE INGLETE. ESTO NO ESTARÁ CUBIERTO POR LA GARANTÍA.

PRECAUCIÓN! NUNCA UTILICE UNA HOJA DEMASIADO GRUESA PARA PERMITIR QUE LA ARANDELA EXTERIOR DE LA HOJA SE CONECTE CON LOS PLANOS DE SU HUSILLO. EVITARÁ QUE EL TORNILLO DE LA HOJA SEA EL CORRECTO Y ASEGURE LA HOJA HACIA EL HUSILLO.

PRECAUCIÓN! ASEGÚRESE DE QUE CUALQUIER ESPACIADOR Y ANILLO DE HUSILLO QUE SE REQUIERA SE ADAPTE AL HUSILLO YA LA CUCHILLA QUE SE ADJUNTA.

1. Asegúrese de que el enchufe **Is** esté desconectado de la fuente de alimentación.
2. Asegúrese de que el cabezal de corte esté elevado. Si el pasador de bloqueo del cabezal está bloqueado en su lugar, tire del pasador de bloqueo del cabezal y levante suavemente el cabezal de corte.
3. Con un destornillador de cabeza Phillips loasen y quite el tornillo que asegura la tapa del perno de la cuchilla.
4. Tire de la protección inferior hacia abajo y luego muévala hacia arriba junto con la tapa del perno de la cuchilla. Cuando la protección inferior se coloca sobre la protección superior, ahora es posible acceder al perno de la cuchilla.
5. Inserte la llave hexagonal provista en el perno de la cuchilla en el centro de la cuchilla.
6. Presione el botón de bloqueo del eje Para asegurarse de que se enganche correctamente, gire la llave hexagonal hasta que el bloqueo del eje haga clic en su posición.
- NOTA: El botón de bloqueo del eje mantiene la cuchilla en su lugar cuando se usa la llave hexagonal para cambiar la cuchilla.

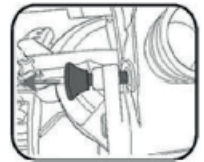

Afloje el perno en el centro de la cuchilla girando la llave hexagonal en el sentido de las agujas del reloj, ya que el perno de la cuchilla es un hilo de la izquierda.

8. Retire el perno de la cuchilla y la arandela seguidos por la brida de la cuchilla exterior. La cuchilla ahora se puede quitar tirando del husillo. Ponlo a un lado listo para usar en el reensamblaje de la nueva cuchilla.

ADVERTENCIA! PARA ASEGURAR LA ROTACIÓN CORRECTA DE LA HOJA, SIEMPRE INSTALE LA HOJA CON LOS DIENTES DE LA HOJA HACIA ABAJO. ASEGÚRESE DE QUE LA DIRECCIÓN DE FLECHA EN LA HOJA CORRESPONDE CON LA FLECHA EN LA PROTECCIÓN DE LA HOJA